

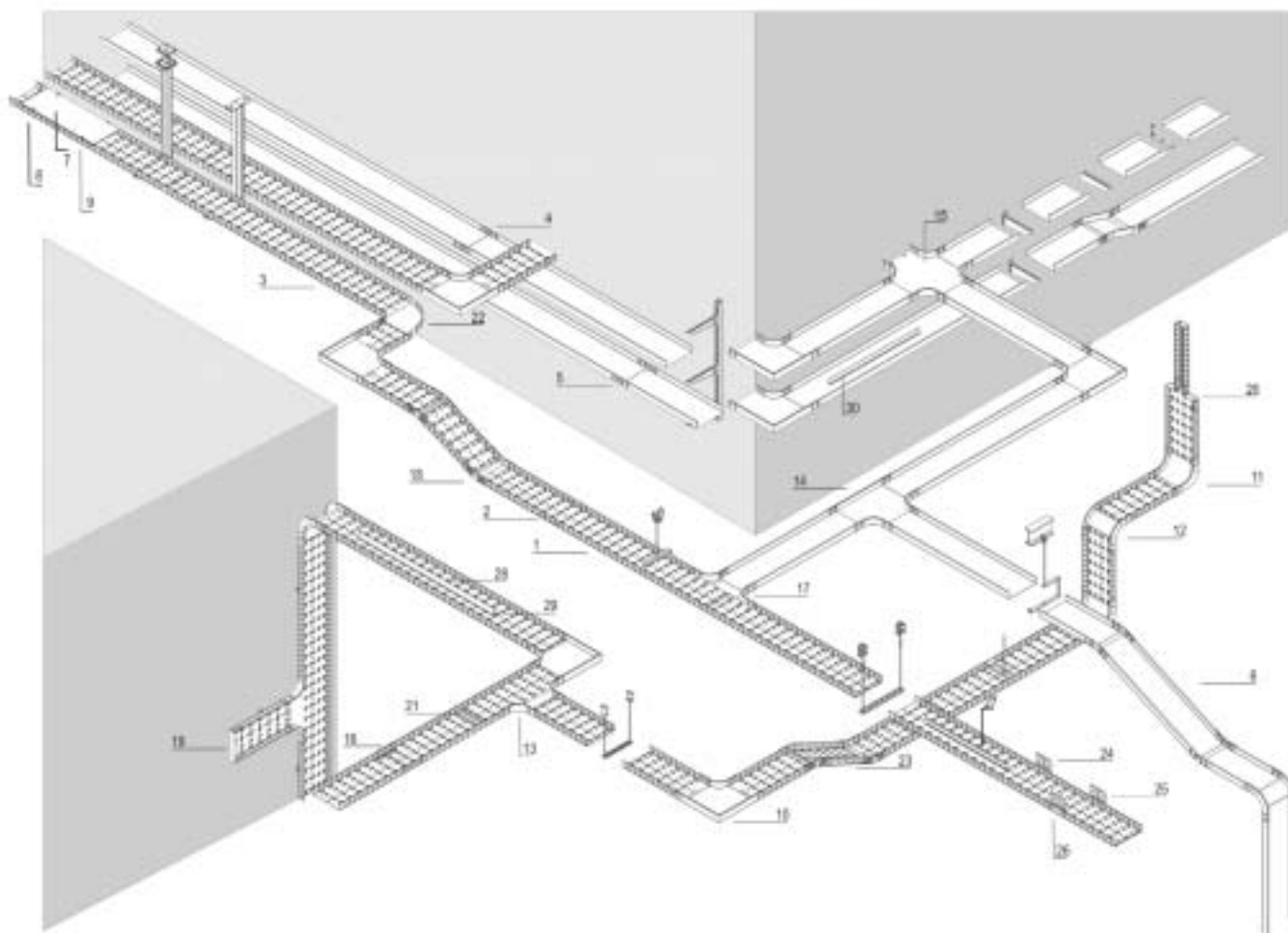

KABELOVÉ ŽLABY
КАНАЛЫ КАБЕЛЬНЫЕ МЕТАЛЛИЧЕСКИЕ

PŘEHLED SYSTÉMU | ОБЗОР СИСТЕМЫ



Poz. Поз.	Popis Описание	Označení Обознач.
1	Kabelový žlab, příčné a podélné děrování, s integrovanou spojkou Канал кабельный с поперечной и продольной перфорацией, с интегрированным вставным соединением	KZI
2	Svorky z nerezové oceli pro KZI Крепления из нержавеющей стали для KZI	KSV
3	Kabelový žlab, příčné a podélné děrování Канал кабельный с поперечной и продольной перфорацией	KZ
4	Rychlospojka Быстродействующее соединение	S
5	Spojka pro sešroubování Соединительная панель для крепления	S 200
6	Kabelový žlab, bez děrování, okraj není lemován Канал кабельный неперфорированный, с загнутыми краями	KZN
7	Víko Крышка канала	V
8	Úchytka víka Крепление для крышки	VU
9	Úchytka víka Крепление для крышки	VUO
10	Oblouk Горизонтальный изгиб 90°	O 90
11	Přechodka stoupající Вертикальный изгиб 90° поднимающийся	SO 90
12	Přechodka klesající Вертикальный изгиб 90° опускающийся	KO 90
13	Odbočka horizontální Ответвление горизонтальное	OH
14	Odbočka horizontální T Ответвление T-образное горизонтальное	T
15	Křížení Крестовина	KR
16	Úhelník podpěrný Соединитель угловой	UP
17	Spojka univerzální Соединитель универсальный	SU
18	Spojka kloubová Соединитель шарнирный вертикальный	SK
19	Koncovka Заглушка торцевая	K
20	Spojka redukční Соединитель редуccionный	SR
21	Deska výztužná Планка жесткости соединительная	DV
22	Roh variabilní Угол регулируемый	RV
23	Spojka kloubová dvojitá Соединитель шарнирный вертикальный двойной	SKD
24	Montážní deska plochá Соединитель монтажный плоский	MDP
25	Montážní deska na svorky Соединитель монтажный плоский для зажимов	MDS
26	Montážní deska vnitřní Соединитель монтажный ступенчатый	MDV
27	Příčka Разделитель	P
28	Příčka se svorkami Перегородка	PS
29	Svorky pro příčku Зажим для перегородки	PP
30	Příčka vestavěná Перегородка встроенная	PV

KZI 60

S integrovanou spojkou
C интегрированным вставным соединением

Výška Высота	Šířka Ширина	Tloušťka materiálu Толщина материала	Délka Длина	Povrchová úprava Поверхностное покрытие
60 mm	75 - 600 mm	0,75 - 1,25 mm	3000 mm	S

Kabelový žlab | Канал кабельный перфорированный

H = 60 mm

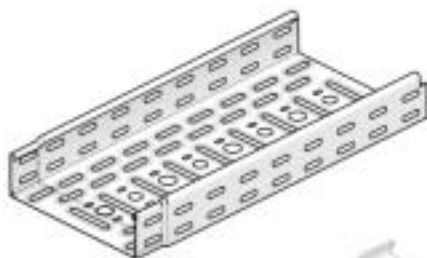

KSV

↔	↓	Typ. číslo Тип. №	‡	⊂	↔	↓	Typ. číslo Тип. №	‡	⊂
75	0,75	KZI 60X75X0.75	1,17	60	250	0,75	KZI 60X250X0.75	2,10	30
	1,00	KZI 60X75X1.00	1,27	60		1,00	KZI 60X250X1.00	2,87	30
	1,25	KZI 60X75X1.25	1,87	60	300	0,75	KZI 60X300X0.75	2,40	30
100	0,75	KZI 60X100X0.75	1,63	60		1,00	KZI 60X300X1.00	2,63	30
	1,00	KZI 60X100X1.00	1,73	60		1,25	KZI 60X300X1.25	3,37	30
	1,25	KZI 60X100X1.25	2,10	60	400	1,00	KZI 60X400X1.00	3,43	30
150	0,75	KZI 60X150X0.75	1,70	30		1,25	KZI 60X400X1.25	4,63	30
	1,00	KZI 60X150X1.00	1,80	30	500	1,00	KZI 60X500X1.00	5,60	30
	1,25	KZI 60X150X1.25	2,60	30		1,25	KZI 60X500X1.25	6,63	30
200	0,75	KZI 60X200X0.75	2,03	30	600	1,00	KZI 60X600X1.00	6,70	30
	1,00	KZI 60X200X1.00	2,20	30		1,25	KZI 60X600X1.25	7,93	30
	1,25	KZI 60X200X1.25	2,60	30					

Rychlé a bezpečné spojování svorkami z nerezové oceli Быстрое и безопасное соединение при помощи нержавеющей зажимов	‡	⊂
KSV	0,01	100

KZI 60X6

S integrovanou spojkou
C интегрированным вставным соединением

Výška Высота	Šířka Ширина	Tloušťka materiálu Толщина материала	Délka Длина	Povrchová úprava Поверхностное покрытие
60 mm	75 mm - 400 mm	1,00 mm	6000 mm	S

Kabelový žlab | Канал кабельный перфорированный

H = 60 mm

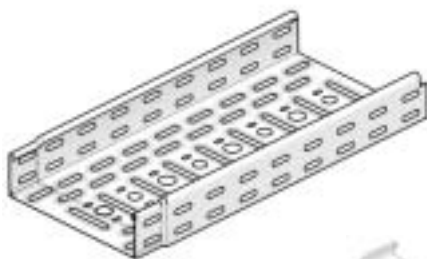

KSV

↔	↓	Typ. číslo Тип. №	‡	⊂	↔	↓	Typ. číslo Тип. №	‡	⊂
75	1,00	KZI 60X75X1.00X6	1,28	60	200	1,00	KZI 60X200X1.00X6	2,05	30
100	1,00	KZI 60X100X1.00X6	1,75	60	300	1,00	KZI 60X300X1.00X6	2,63	30
150	1,00	KZI 60X150X1.00X6	1,80	60	400	1,00	KZI 60X400X1.00X6	3,30	30

Rychlé a bezpečné spojování svorkami z nerezové oceli Быстрое и безопасное соединение при помощи нержавеющей зажимов	‡	⊂
KSV	0,01	100



Jiné délky na vyžádání: min. 1,80 m / max. 6 m v krocích po 100 mm.
Другая длина по заказу: минимум 1,80 м / максимум 6 м с шагом 100 мм.

Pouze u typu KZI 60.
Для типа KZI 60.

KZI 60 / KZI 60X60

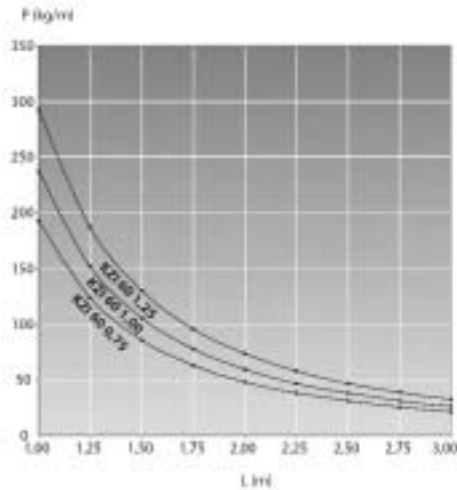

Graf platí pro KZI 60 a KZI 60X6, montované ve spojitém rozpětí, s rovnoměrně rozdělenou zátěží. Spojení kanálů maximálně ve vzdálenosti 1/5 z celkového rozpětí dvou opěrných bodů. Bezpečnostní koeficient = 2.

График действителен для каналов кабельных KZI 60 и KZI 60X6, смонтированных с соблюдением равномерности длины пролетов, с равномерно распределенной нагрузкой. Соединительные пластины находятся от опор на расстоянии 1/5 длины пролетов. Коэффициент безопасности = 2.



Schéma děrování se liší podle šířky, je k dispozici na vyžádání. Příčné otvory k dispozici od šířky 200 mm.

Схема перфорирования отличается по ширине и осуществляется на основании заказа. Поперечные отверстия начинаются с ширины 200 мм.

Povrch integrovaných zásuvných spojek je pro ochranu kabelů zaoblen.

Поверхность интегрированных вставных соединений закруглена с целью защиты кабелей.

Jsou připraveny otvory pro kabelovou průřehodku
 Ø 16 mm pro PG 11,
 Ø 19,5 mm pro PG 13,5

Для установки поворотного штыря подготовлено круглое отверстие диаметром:

- Ø 16 mm для PG 11,
- Ø 19,5 mm для PG 13,5

U jakékoli šířky je možno použít příčku „PS 60“.

Перегородку "PS 60" можно использовать для кабелей любой ширины.

P = dovolené rovnoměrné zatížení [kg/m]
 максимально допустимая нагрузка [кг/м]

L = rozpětí opěrných bodů [m]
 расстояние между опорами [м]

L/200 = průhyb [mm] | прогиб [мм]

Povolené zatížení pro maximální průhyb 1/200 délky pole.
 Допустимое напряжение для максимального прогиба поля в длине 1/200.



Kabelový žlab KZI šetří používáním integrovaných spojek až 25 % montážního času ve srovnání s tradičním systémem.

Канал кабельный KZI, благодаря применению соединительных пластин, экономит до 25 % монтажного времени по сравнению с традиционно применяемой системой.

Příčné a podélné děrování umožňuje jednoduché upevnění na podpěry.

Поперечное и продольное перфорирование предназначено для лучшего закрепления на опорах.

Vyrovnávání potenciálů.

Выравнивание потенциалов.

**PRINCIP MONTÁŽE SYSTÉMU KABELOVÝCH ŽLABŮ S INTEGROVANÝMI SPOJKAMI KZI
 ПРИМЕР МОНТАЖА СИСТЕМЫ КАНАЛОВ КАБЕЛЬНЫХ KZI С ИНТЕГРИРОВАННЫМ
 ВСТАВНЫМ СОЕДИНЕНИЕМ**

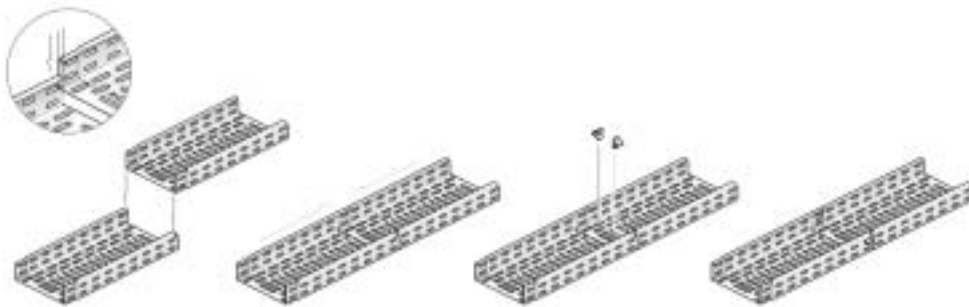

25 % úspora montážního času
 25%-ная экономия монтажного времени

Jak to funguje? Velmi jednoduše.

1. Složte dva kanály dohromady.
2. Zasuňte je do sebe.
3. Spojte je svorkami KSV, které zajišťují vysokou stabilitu.
4. Hotovo!!!

Tento systém vám nabízí mnohé výhody:

1. nižší cenu
2. rychlejší montáž
3. nejsou třeba šrouby a matice
4. spojování svorkami
5. vyrovnávání potenciálů
6. snazší snadné upevnění díky příčnému a podélnému děrování

7. zapuštěné otvory zajišťují lepší stabilitu

8. lepší větrání kabelů díky zapuštěným otvorům
9. pevnější v tahu ve srovnání se systémem používajícím spojovací desky
10. integrovaná ochrana kabelů pomocipřekrývajících se konců
11. hladká povrchová úprava
12. nižší skladovací náklady
13. není nutné dodatečné vyztužování

Как это делается? Очень просто.

1. Составьте вместе два канала кабельных по длине.
2. Вставьте их друг в друга.
3. Соедините их зажимами KSV для создания особой прочности и безопасного крепления.
4. Готово!!!

Эта система предлагает вам многочисленные выгоды:

1. низкую цену;
2. быстрый монтаж;
3. отсутствие болтов и гаек;
4. соединение при помощи зажимов;

5. выравнивание потенциалов;
6. удобное крепление благодаря поперечной и продольной перфорации;
7. улучшенная прочность благодаря заглубленным отверстиям;
8. улучшенная вентиляция кабелей благодаря заглубленным отверстиям;
9. система более прочна на растяжение по сравнению с системой, использующей соединительные пластины;
10. интегрированная защита кабелей благодаря перекрывающимся концам;
11. гладкое поверхностное покрытие;
12. низкие издержки на хранение;
13. нет необходимости в дополнительном армировании.

KZ 35

Výška Высота	Šířka Ширина	Tloušťka materiálu Толщина материала	Délka Длина	Povrchová úprava Поверхностное покрытие	Na vyžádání По заказу
35 mm	50 - 600 mm	0,75 - 1,00 mm	3000 mm	S	F / E

Kabelový žlab | Канал кабельный перфорированный

H = 35 mm



S 35

S 35X200



↔	↓	Typ. číslo Тип. №	‡	⊘
50	0,75	KZ 35X50X0.75	0,70	150
	1,00	KZ 35X50X1.00	0,87	150
75	0,75	KZ 35X75X0.75	0,90	60
	1,00	KZ 35X75X1.00	0,98	60
100	0,75	KZ 35X100X0.75	0,92	60
	1,00	KZ 35X100X1.00	1,03	60
150	0,75	KZ 35X150X0.75	1,15	30
	1,00	KZ 35X150X1.00	1,50	30

↔	↓	Typ. číslo Тип. №	‡	⊘
200	0,75	KZ 35X200X0.75	1,33	30
	1,00	KZ 35X200X1.00	1,73	30
300	0,75	KZ 35X300X0.75	1,77	30
	1,00	KZ 35X300X1.00	2,70	30
400	1,00	KZ 35X400X1.00	3,03	30
	1,00	KZ 35X500X1.00	3,60	30
600	1,00	KZ 35X600X1.00	4,33	30

	‡	⊘
Pro rychlé spojení Для быстрого монтажа - S 35	0,05	48
Pro zvláště pevnou montáž Для особо прочных соединений - S 35X200	0,04	48

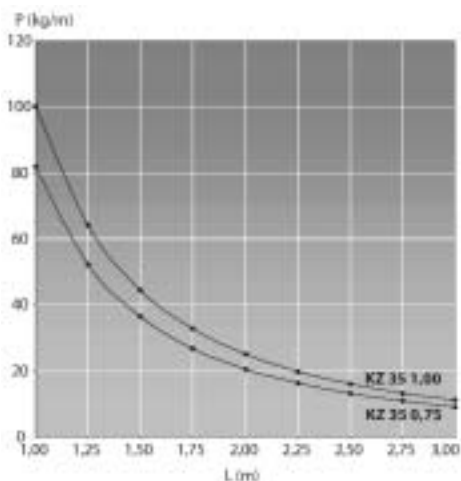

Graf platí pro KZ 35, montované ve spojitém rozpětí, s rovnoměrně rozdělenou zátěží. Spojení kanálů maximálně ve vzdálenosti 1/5 z celkového rozpětí dvou opěrných bodů. Bezpečnostní koeficient = 2

График действителен для каналов кабельных KZ 35, смонтированных с соблюдением равномерности длины пролетов, с равномерно распределенной нагрузкой. Соединительные пластины находятся от опор на расстоянии 1/5 длины пролетов. Коэффициент безопасности = 2.



Schéma děrování se liší podle šířky, je k dispozici navýžádání. Příčné otvory k dispozici od šířky 200 mm.

Схема перфорирования отличается по ширине и осуществляется на основании заказа. Поперечные отверстия начинаются с ширины 200 mm.

Spojovací desky a šrouby je nutné objednat zvlášť.

Соединительные пластины и болты заказываются отдельно.

Je připraven otvor pro kabelovou průchodku
 Ø 16 mm pro PG 11
 Ø 19,5 mm pro PG 13,5

Для установки поворотного штыря подготовлено круглое отверстие диаметром:
 Ø 16 мм для PG 11
 Ø 19,5 мм для PG 13,5

P = dovolené rovnoměrné zatížení [kg/m]
 максимально допустимая нагрузка [кг/м]

L = rozpětí opěrných bodů [m]
 расстояние между опорами [м]

L/200 = průhyb [mm] | прогиб [мм]

Povolené zatížení pro maximální průhyb 1/200 délky pole.
 Допустимое напряжение для максимального прогиба поля в длине 1/200.



Prolisované zapuštěné otvory zajišťují:

- větší zatížitelnost
- lepší odvětrání
- lepší stabilitu
- lepší odvod kondenzace

Запрессованные углубленные отверстия рассчитаны на:

- большую нагрузку;
- лучшую вентиляцию;
- лучшую прочность;
- лучший отвод конденсата

Příčné a podélné děrování umožňuje:

- lepší upevňování na podpěry
- snadné upevňování kabelů

Поперечная и продольная перфорация:

- служит для лучшего крепления на опорах;
- является очень эффективной для крепления кабелей

KZ 60

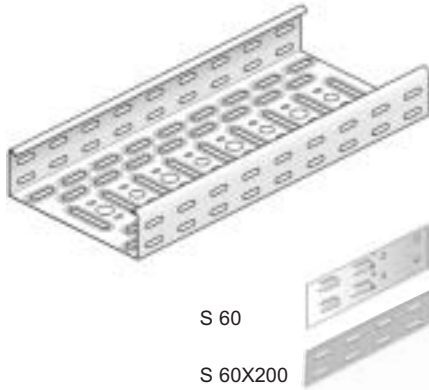

Výška Высота	Šířka Ширина	Tloušťka materiálu Толщина материала	Délka Длина	Povrchová úprava Поверхностное покрытие	Na vyžádání По заказу
60 mm	50 - 600 mm	0,75 - 1,50 mm	3000 mm	S	F / E

Kabelový žlab | Канал кабельный перфорированный

H = 60 mm

↔	↓	Typ. číslo Тип. №	‡	⊂	↔	↓	Typ. číslo Тип. №	‡	⊂	
50	0,75	KZ 60X50X0.75	0,90	60	250	1,00	KZ 60X250X1.00	2,33	30	
	1,00	KZ 60X50X1.00	1,17	60		300	1,00	KZ 60X300X1.00	2,73	30
75	1,00	KZ 60X75X1.00	1,30	60	400	1,25	KZ 60X300X1.25	3,70	30	
	1,25	KZ 60X75X1.25	1,80	60		500	1,50	KZ 60X300X1.50	4,50	30
	1,50	KZ 60X75X1.50	2,17	60		600	1,00	KZ 60X400X1.00	3,23	30
100	1,00	KZ 60X100X1.00	1,50	60	500	1,25	KZ 60X400X1.25	4,10	30	
	1,25	KZ 60X100X1.25	2,00	60		600	1,50	KZ 60X400X1.50	5,60	30
	1,50	KZ 60X100X1.50	2,50	60		600	1,00	KZ 60X500X1.00	3,83	30
1,25	KZ 60X150X1.25	2,40	30	1,25	KZ 60X500X1.25		5,20	30		
1,50	KZ 60X150X1.50	3,30	30	1,50	KZ 60X500X1.50		6,77	30		
200	1,00	KZ 60X200X1.00	2,00	30	600	1,25	KZ 60X600X1.25	6,10	30	
	1,25	KZ 60X200X1.25	2,83	30		1,50	KZ 60X600X1.50	7,40	30	

	‡	⊂
Pro rychlé spojování Для быстрого монтажа - S 60	0,09	48
Pro zvláště pevnou montáž Для особо прочных соединений - S 60X200	0,08	48

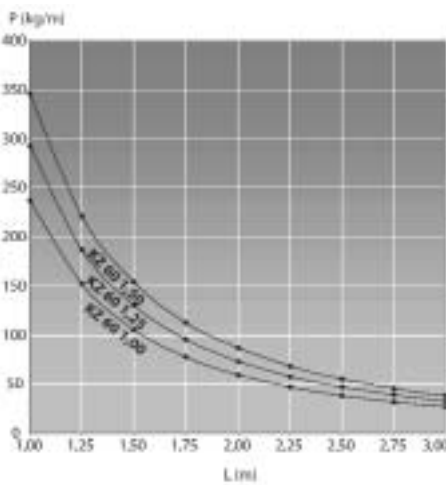

Graf platí pro KZ 60, montované ve spojitém rozpětí, s rovnoměrně rozdělenou zátěží. Spojení kanálů maximálně ve vzdálenosti 1/5 z celkového rozpětí dvou opěrných bodů. Bezpečnostní koeficient = 2.

График действителен для каналов кабельных KZ 60, смонтированных с соблюдением равномерности длины пролетов, с равномерно распределенной нагрузкой. Соединительные пластины находятся от опор на расстоянии 1/5 длины пролетов. Коэффициент безопасности = 2.



Schéma děrování se liší podle šířky, je k dispozici navyžádání. Příčné otvory k dispozici od šířky 200 mm.

Схема перфорирования отличается по ширине и осуществляется на основании заказа. Поперечные отверстия начинаются с ширины 200 мм.

Spojovací desky a šrouby je nutné objednat zvlášť.

Соединительные пластины и болты заказываются отдельно.

Je připraven otvor pro kabelovou průchodku
 Ø 16 mm pro PG 11
 Ø 19,5 mm pro PG 13,5

Для установки поворотного штыря подготовлено круглое отверстие диаметром:
 Ø 16 mm для PG 11
 Ø 19,5 mm для PG 13,5

P = dovolené rovnoměrné zatížení [kg/m]
 максимально допустимая нагрузка [кг/м]

L = rozpětí opěrných bodů [m]
 расстояние между опорами [м]

L/200 = průhyb [mm] | прогиб [мм]

Povolené zatížení pro maximální průhyb 1/200 délky pole.

Допустимое напряжение для максимального прогиба поля в длине 1/200.



Prolisované zapuštěné otvory zajišťují:

- větší zatížitelnost
- lepší odvětrání
- lepší stabilitu
- lepší odvod kondenzace

Запрессованные углубленные отверстия рассчитаны на:

- большую нагрузку;
- лучшую вентиляцию;
- лучшую прочность;
- лучший отвод конденсата

Příčné a podélné děrování umožňuje:

- lepší upevňování na podpěry
- snadné upevňování kabelů

Поперечная и продольная перфорация:

- служит для лучшего крепления на опорах;
- является очень эффективной для крепления кабелей

KZ 85

Výška Высота	Šířka Ширина	Tloušťka materiálu Толщина материала	Délka Длина	Povrchová úprava Поверхностное покрытие	Na vyžádání По заказу
85 mm	100 - 600 mm	1,00 - 1,50 mm	3000 mm	S	F / E



S 85

S 85X200

Kabelový žlab | Канал кабельный перфорированный

H = 85 mm

↔	↓	Typ. číslo Тип. №	‡	⊘
100	1,00	KZ 85X100X1.00	1,77	24
150	1,00	KZ 85X150X1.00	2,10	24
200	1,00	KZ 85X200X1.00	2,37	24
300	1,00	KZ 85X300X1.00	2,77	24
400	1,00	KZ 85X400X1.00	3,63	24
	1,50	KZ 85X400X1.50	5,80	24

↔	↓	Typ. číslo Тип. №	‡	⊘
500	1,25	KZ 85X500X1.25	5,70	24
	1,50	KZ 85X500X1.50	7,40	24
600	1,25	KZ 85X600X1.25	7,73	24
	1,50	KZ 85X600X1.50	8,03	24

	‡	⊘
Pro rychlé spojování Для быстрого монтажа - S 85	0,13	48
Pro zvláště pevnou montáž Для особо прочных соединений - S 85X200	0,13	48

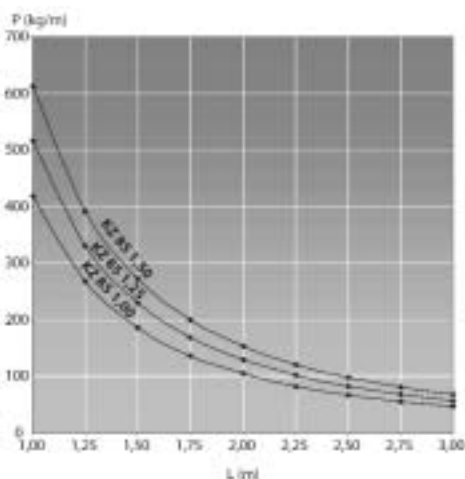

Graf platí pro KZ 85, montované ve spojitém rozpětí, s rovnoměrně rozdělenou zátěží. Spojení kanálů maximálně ve vzdálenosti 1/5 z celkového rozpětí dvou opěrných bodů. Bezpečnostní koeficient = 2.

График действителен для каналов кабельных KZ 85, смонтированных с соблюдением равномерности длины пролетов, с равномерно распределенной нагрузкой. Соединительные пластины находятся от опор на расстоянии 1/5 длины пролетов. Коэффициент безопасности = 2.



Schéma děrování se liší podle šířky, je k dispozici navyžádání. Příčné otvory k dispozici od šířky 200 mm.

Схема перфорирования отличается по ширине и осуществляется на основании заказа. Поперечные отверстия начинаются с ширины 200 мм.

Spojovací desky a šrouby je nutné objednat zvlášť.

Соединительные пластины и болты заказываются отдельно.

Je připraven otvor pro kabelovou průchodku
 Ø 16 mm pro PG 11
 Ø 19,5 mm pro PG 13,5

Для установки поворотного штыря подготовлено круглое отверстие диаметром:
 Ø 16 мм для PG 11
 Ø 19,5 мм для PG 13,5

P = dovolené rovnoměrné zatížení [kg/m]
 максимально допустимая нагрузка [кг/м]

L = rozpětí opěrných bodů [m]
 расстояние между опорами [м]

L/200 = průhyb [mm] | прогиб [мм]

Povolené zatížení pro maximální průhyb 1/200 délky pole.

Допустимое напряжение для максимального прогиба поля в длине 1/200.



Prolisované zapuštěné otvory zajišťují:

- větší zatížitelnost
- lepší odvětrání
- lepší stabilitu
- lepší odvod kondenzace

Запрессованные углубленные отверстия рассчитаны на:

- большую нагрузку;
- лучшую вентиляцию;
- лучшую прочность;
- лучший отвод конденсата

Příčné a podélné děrování umožňuje:

- lepší upevňování na podpěry
- snadné upevňování kabelů

Поперечная и продольная перфорация:

- sloužit для лучшего крепления на опорах;
- является очень эффективной для крепления кабелей

KZ 110

Výška Высота	Šířka Ширина	Tloušťka materiálu Толщина материала	Délka Длина	Povrchová úprava Поверхностное покрытие	Na vyžádání По заказу
110 mm	150 - 600 mm	1,25 - 1,50 mm	3000 mm	S	F / E

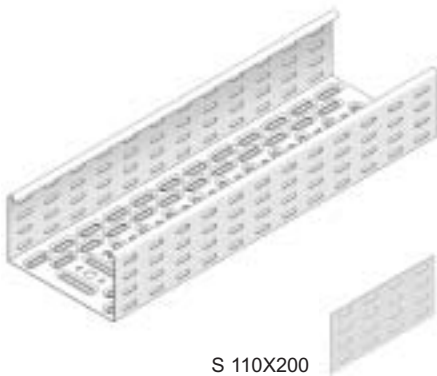

S 110X200

Kabelový žlab | Канал кабельный перфорированный

H = 110 mm

↔	↓	Typ. číslo Тип. №	‡	⊕	↔	↓	Typ. číslo Тип. №	‡	⊕
150	1,25	KZ 110X150X1.25	3,13	24	500	1,25	KZ 110X500X1.25	6,40	24
200	1,25	KZ 110X200X1.25	3,43	24		1,50	KZ 110X500X1.50	7,30	24
300	1,25	KZ 110X300X1.25	4,33	24	600	1,25	KZ 110X600X1.25	7,37	24
400	1,25	KZ 110X400X1.25	5,17	24		1,50	KZ 110X600X1.50	8,80	24

	‡	⊕
Pro spojování je určena spojovací deska Для соединений - S 110X200	0,17	48

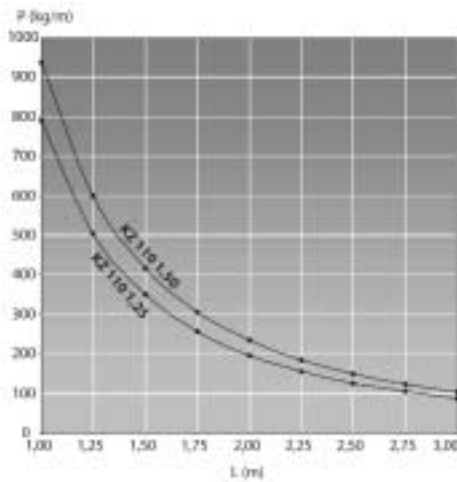

Graf platí pro KZ 110, montované ve spojitém rozpětí, s rovnoměrně rozdělenou zátěží. Spojení kanálů maximálně ve vzdálenosti 1/5 z celkového rozpětí dvou opěrných bodů. Bezpečnostní koeficient = 2.

График действителен для каналов кабельных KZ 110, смонтированных с соблюдением равномерности длины пролетов, с равномерно распределенной нагрузкой. Соединительные пластины находятся от опор на расстоянии 1/5 длины пролетов. Коэффициент безопасности = 2.



Schéma děrování se liší podle šířky, je k dispozici navyžádání. Příčné otvory k dispozici od šířky 200 mm.

Схема перфорирования отличается по ширине и осуществляется на основании заказа. Поперечные отверстия начинаются с ширины 200 мм.

Spojovací desky a šrouby je nutné objednat zvlášť.

Соединительные пластины и болты заказываются отдельно.

Je připraven otvor pro kabelovou průchodku
 Ø 16 mm pro PG 11
 Ø 19,5 mm pro PG 13,5

Для установки поворотного штыря подготовлено круглое отверстие диаметром:
 Ø 16 mm для PG 11
 Ø 19,5 mm для PG 13,5

P = dovolené rovnoměrné zatížení [kg/m]
 максимально допустимая нагрузка [кг/м]

L = rozpětí opěrných bodů [m]
 расстояние между опорами [м]

L/200 = průhyb [mm] | прогиб [мм]

Povolené zatížení pro maximální průhyb 1/200 délky pole.

Допустимое напряжение для максимального прогиба поля в длине 1/200.



Prolisované zapuštěné otvory zajišťují:

- větší zatížitelnost
- lepší odvětrání
- lepší stabilitu
- lepší odvod kondenzace

Запрессованные углубленные отверстия рассчитаны на:

- большую нагрузку;
- лучшую вентиляцию;
- лучшую прочность;
- лучший отвод конденсата

Příčné a podélné děrování umožňuje:

- lepší upevňování na podpěry
- snadné upevňování kabelů

Поперечная и продольная перфорация:

- служит для лучшего крепления на опорах;
- является очень эффективной для крепления кабелей

KZ 110X6

Výška Высота	Šířka Ширина	Tloušťka materiálu Толщина материала	Délka Длина	Povrchová úprava Поверхностное покрытие	Na vyžádání По заказу
110 mm	200 - 600 mm	1,50 mm	6000 mm	S	F / E

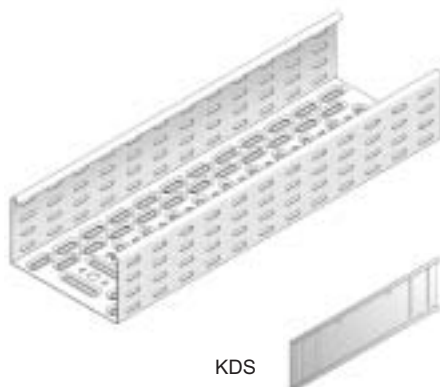

KDS

Kabelový žlab | Канал кабельный перфорированный

H = 110 mm

↔	↓	Typ. číslo Тип. №	‡	↻
200	1,50	KZ 110X200X1.50X6	4,58	24
300	1,50	KZ 110X300X1.50X6	5,40	24
400	1,50	KZ 110X300X1.50X6	6,55	24

↔	↓	Typ. číslo Тип. №	‡	↻
500	1,50	KZ 110X500X1.50X6	7,42	24
600	1,50	KZ 110X600X1.50X6	8,83	24

	‡	↻
Pro spojování je určena spojovací deska Для соединений - KDS	0,59	24

Graf platí pro KZ 110X6, montované ve spojitém rozpětí, s rovnoměrně rozdělenou zátěží. Spojení kanálů maximálně ve vzdálenosti 1/5 z celkového rozpětí dvou opěrných bodů. Bezpečnostní koeficient = 2.

График действителен для каналов кабельных KZ 110X6, смонтированных с соблюдением равномерности длины пролетов, с равномерно распределенной нагрузкой. Соединительные пластины находятся от опор на расстоянии 1/5 длины пролетов. Коэффициент безопасности = 2.

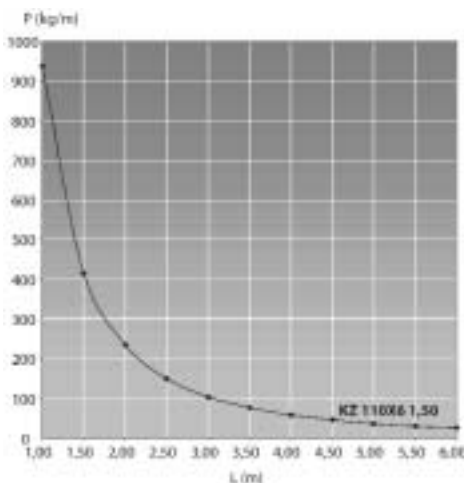

P = dovolené rovnoměrné zatížení [kg/m]
максимально допустимая нагрузка [кг/м]

L = rozpětí opěrných bodů [m]
расстояние между опорами [м]

L/200 = průhyb [mm] | прогиб [мм]

Povolené zatížení pro maximální průhyb 1/200 délky pole.
Допустимое напряжение для максимального прогиба поля в длине 1/200.



Vzdálenost podpěr až 6 metrů (viz graf).

Расстояние между опорами до 6 метров (смотри график)

Schéma děrování se liší podle šířky, je k dispozici na vyžádání.

Схема перфорирования отличается по ширине и осуществляется на основании заказа.

Spojovací desky a šrouby je nutné objednat zvlášť.

Соединительные пластины и болты заказываются отдельно.

Je připraven otvor pro kabelovou průchodku
Ø 16 mm pro PG 11
Ø 19,5 mm pro PG 13,5

Для установки поворотного штыря подготовлено круглое отверстие диаметром:
Ø 16 мм для PG 11
Ø 19,5 мм для PG 13,5



Prolisované zapuštěné otvory zajišťují:

- větší zatížitelnost
- lepší odvětrání
- lepší stabilitu
- lepší odvod kondenzace

Запрессованные углубленные отверстия рассчитаны на:

- большую нагрузку;
- лучшую вентиляцию;
- лучшую прочность;
- лучший отвод конденсата

Příčné a podélné děrování umožňuje:

- lepší upevnění na podpěry
- snadné upevnění kabelů

Поперечная и продольная перфорация:

- служит для лучшего крепления на опорах;
- является очень эффективной для крепления кабелей

KZN 60

Výška Высота	Šířka Ширина	Tloušťka materiálu Толщина материала	Délka Длина	Povrchová úprava Поверхностное покрытие	Na vyžádání По заказу
60 mm	75 - 600 mm	1,00 - 1,25 mm	3000 mm	S	F / E

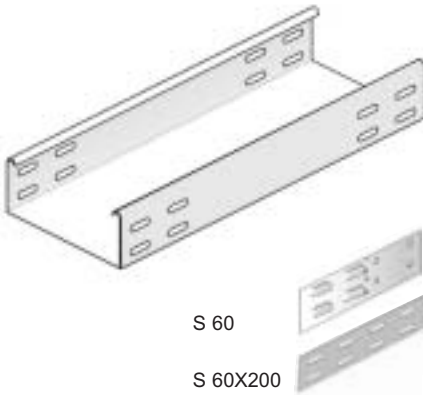

Kabelový žlab | Канал кабельный перфорированный

H = 60 mm

↔	↓	Typ. číslo Тип. №	‡	⤵	↔	↓	Typ. číslo Тип. №	‡	⤵
75	1,00	KZN 60X75X1,00	1,50	60	300	1,25	KZN 60X300X1,25	4,37	30
100	1,00	KZN 60X100X1,00	1,70	60	400	1,00	KZN 60X400X1,00	3,73	30
150	1,00	KZN 60X150X1,00	2,00	30	400	1,25	KZN 60X400X1,25	4,93	30
200	1,00	KZN 60X200X1,00	2,33	30	500	1,25	KZN 60X500X1,25	6,10	30
250	1,00	KZN 60X250X1,00	2,67	30	600	1,25	KZN 60X600X1,25	7,07	30
300	1,00	KZN 60X300X1,00	3,00	30					

Výšky 35, 85 a 110 mm na vyžádání | Высота 35, 85 и 110 мм по заказу

	‡	⤵
Pro rychlé spojování Для быстрого монтажа - S 60	0,09	48
Pro zvláště pevnou montáž Для особо прочных соединений - S 60X200	0,08	48

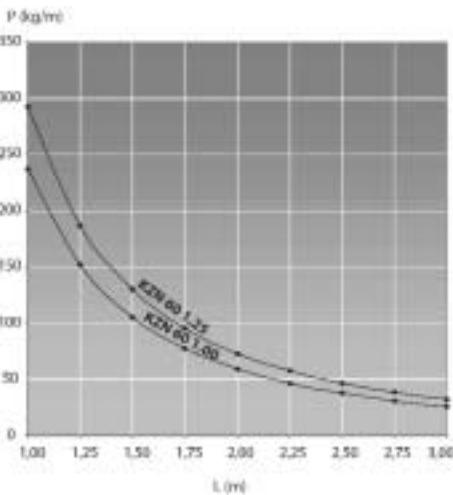

Graf platí pro KZN 60, montované ve spojitém rozpětí, s rovnoměrně rozdělenou zátěží. Spojení kanálů maximálně ve vzdálenosti 1/5 z celkového rozpětí dvou opěrných bodů. Bezpečnostní koeficient = 2.

График действителен для каналов кабельных KZN 60, смонтированных с соблюдением равномерности длины пролетов, с равномерно распределенной нагрузкой. Соединительные пластины находятся от опор на расстоянии 1/5 длины пролетов. Коэффициент безопасности = 2.



Kabelový žlab bez děrování, s otvory pro spojení. Spojovací desky a šrouby je nutné objednat zvlášť.

Канал кабельный неперфорированный. Соединительные пластины и болты заказываются отдельно.



Doporučujeme pro instalace, kde jsou kladeny vysoké nároky na design.

Рекомендуем для установки, при которой предъявляются высокие требования к дизайну.

Vhodné pro použití v potravinářském a tabákovém průmyslu.

Рекомендуется для использования в пищевой и табачной промышленности.

P = dovolené rovnoměrné zatížení [kg/m]
максимально допустимая нагрузка [кг/м]

L = rozpětí opěrných bodů [m]
расстояние между опорами [м]

L/200 = průhyb [mm] | прогиб [мм]

Povolené zatížení pro maximální průhyb 1/200 délky pole.
Допустимое напряжение для максимального прогиба поля в длине 1/200.

KZ 15

Výška Высота	Šířka Ширина	Tloušťka materiálu Толщина материала	Délka Длина	Povrchová úprava Поверхностное покрытие	Na vyžádání По заказу
15 mm	50 - 300 mm	1,25 mm	2000 mm	S	E / F

Kabelový žlab | Канал кабельный перфорированный

H = 15 mm

↔	↓	Typ. číslo Тип. №	‡	⊘	↔	↓	Typ. číslo Тип. №	‡	⊘
50	1,25	KZ 15X50X1,25	0,73	40	200	1,25	KZ 15X200X1,25	1,70	20
100	1,25	KZ 15X100X1,25	1,05	20	300	1,25	KZ 15X300X1,25	2,05	20
150	1,25	KZ 15X150X1,25	1,35	20					



S 15X200



	‡	⊘
Spojité lze pomocí svorkového spoje - S 15X200 Соединить можно при помощи зажимного соединения - S 15X200	0,05	48

Graf platí pro KZ 15, montované ve spojitém rozpětí, s rovnoměrně rozdělenou zátěží. Spojení kanálů maximálně ve vzdálenosti 1/5 z celkového rozpětí dvou opěrných bodů.
Безопасностní koeficient = 2.

График действителен для каналов кабельных KZ 15, смонтированных с соблюдением равномерности длины пролетов, с равномерно распределенной нагрузкой. Соединительные пластины находятся от опор на расстоянии 1/5 длины пролетов.
Коэффициент безопасности = 2.

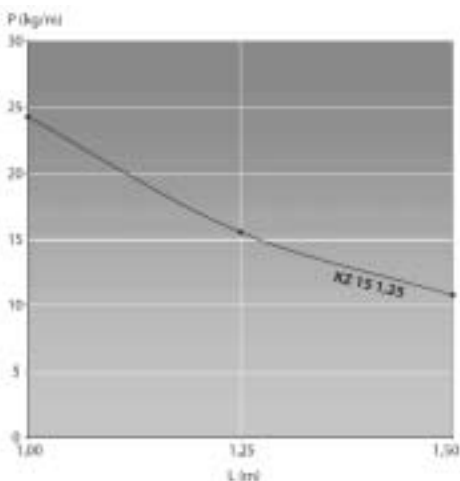

P = dovolené rovnoměrné zatížení [kg/m]
максимально допустимая нагрузка [кг/м]

L = rozpětí opěrných bodů [m]
расстояние между опорами [м]

L/200 = průhyb [mm] | прогиб [мм]

Povolené zatížení pro maximální průhyb 1/200 délky pole.

Допустимое напряжение для максимального прогиба поля в длине 1/200.

V

Šířka Ширина	Délka Длина	Povrchová úprava Поверхностное покрытие	Na vyžádání По заказу
50 - 600 mm	2000 mm	S	F / E

Víko | Крышка

↔	Typ. číslo Тип. №	‡	⊘
50	V 50	0,35	10
75	V 75	0,50	10
100	V 100	0,82	10
150	V 150	1,17	10
200	V 200	1,42	10

↔	Typ. číslo Тип. №	‡	⊘
250	V 250	1,85	10
300	V 300	2,10	10
400	V 400	4,15	10
500	V 500	5,00	10
600	V 600	5,65	10

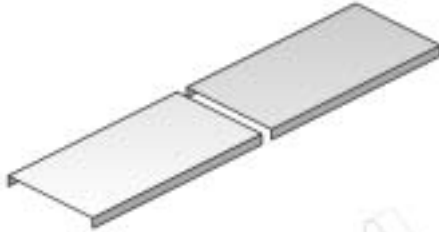

VU



VUO



Pro upevnění: 2 úchyty na metr Для прочности: 2 зажима на метр	‡	⊘
VU - nekompatibilní s KZN несовместимо с KZN	0,01	100
VUO	0,01	100



Víko kabelového žlabu s výškou lemu 10 mm. Víka o šířce > 400 mm jsou dodávány s diagonálními výztužemi.

Крышка с высотой края 10 мм для канала кабельного шириной > 400мм, поставляются с диагональной арматурой.

Úchyty víka je nutné objednat zvlášť.

VU: nerezová ocel
VUO: pružinová ocel

Зажимы для крышек заказываются отдельно.

VUL: nerezavějící ocel
VUO: pružinová ocel



Vhodné pro horizontální i vertikální úseky.

Рекомендуется для горизонтальных и вертикальных участков.

PRINCIP MONTÁŽE POMOCÍ ÚCHYTU VÍKA - VUO
ПРИНЦИП МОНТАЖА ПОСРЕДСТВОМ КРЕПЛЕНИЯ КРЫШКИ - VUO

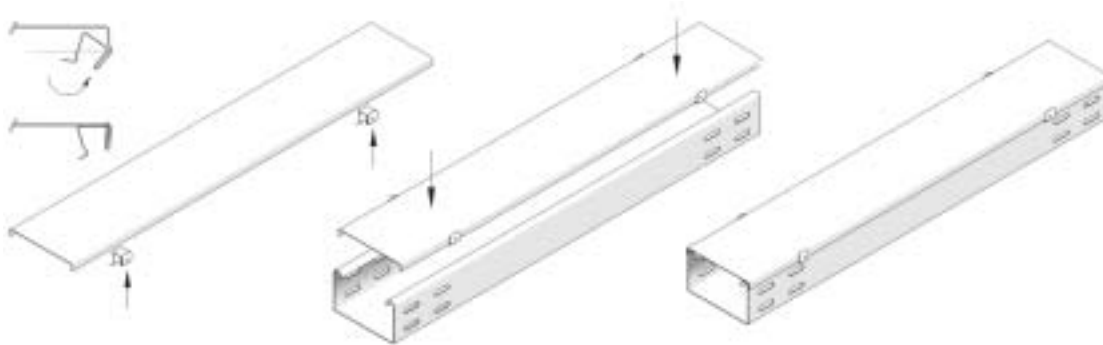

PRÍSLUŠENSTVÍ | ПРИНАДЛЕЖНОСТИ

Poloměr Радиус	Povrchová úprava Поверхностное покрытие						Na vyžádání По заказу			
100 mm	S						F / E			
Šířka Ширина	50	75	100	150	200	250	300	400	500	600
A	255	280	305	355	405	455	505	605	705	805
B	255	280	305	355	405	455	505	605	705	805

O 90

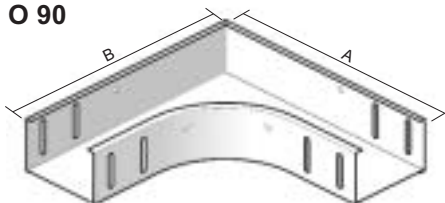

Oblouk | Горизонтальный изгиб 90°

↔	Typ. číslo Тип. №	‡	↻
50	O 90XhX50	0,80	1
75	O 90XhX75	0,85	1
100	O 90XhX100	1,08	1
150	O 90XhX150	1,48	1
200	O 90XhX200	1,75	1

↔	Typ. číslo Тип. №	‡	↻
250	O 90XhX250	2,25	1
300	O 90XhX300	2,70	1
400	O 90XhX400	3,40	1
500	O 90XhX500	5,90	1
600	O 90XhX600	7,20	1

Při objednávání vždy dosadte za „h“ výšku. Např.: O 90X60X100 pro oblouk o výšce 60 mm. Hmotnost, výkres a obsah balení platí pro výšku 60 mm. K upevnění pomocí S 6X10 nebo SV 6X10.

При оформлении заказа всегда на место „h“ подставьте высоту. Например.: O 90X60X100 для изгиба высотой 60 мм. Вес, чертеж и содержание упаковки действительны для высоты 60 мм. Для крепления при помощи S 6X10 или SV 6X10.

VO 90

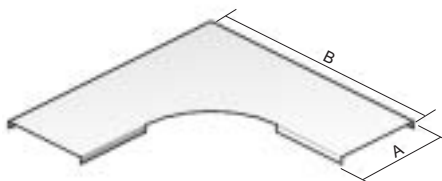

Víko | Крышка

↔	Typ. číslo Тип. №	‡	↻
50	VO 90X50	0,25	1
75	VO 90X75	0,30	1
100	VO 90X100	0,44	1
150	VO 90X150	0,72	1
200	VO 90X200	0,95	1

↔	Typ. číslo Тип. №	‡	↻
250	VO 90X250	1,25	1
300	VO 90X300	1,92	1
400	VO 90X400	2,40	1
500	VO 90X500	3,54	1
600	VO 90X600	6,13	1

SO 90



Oblouk stoupající 90° | Вертикальный изгиб 90° поднимающийся

↔	Typ. číslo Тип. №	‡	↻
50	SO 90XhX50	0,55	1
75	SO 90XhX75	0,65	1
100	SO 90XhX100	0,73	1
150	SO 90XhX150	0,88	1
200	SO 90XhX200	1,00	1

↔	Typ. číslo Тип. №	‡	↻
250	SO 90XhX250	1,08	1
300	SO 90XhX300	1,18	1
400	SO 90XhX400	1,43	1
500	SO 90XhX500	1,90	1
600	SO 90XhX600	2,15	1

Při objednávání vždy dosadte za „h“ výšku. Např.: SO 90X60X100 pro stoupající oblouk o výšce 60 mm. Hmotnost, výkres a obsah balení platí pro výšku 60 mm. K upevnění pomocí S 6X10 nebo SV 6X10.

При оформлении заказа всегда на место „h“ подставьте высоту. Напр.: SO 90X60X100 для поднимающегося переходника высотой 60 мм. Вес, чертеж и содержание упаковки действительны для высоты 60 мм. Для крепления при помощи S 6X10 или SV 6X10.

SOCL



Oblouk stoupající 90° zaklapávací | Вертикальный изгиб 90° поднимающийся закрывающаяся

↔	Typ. číslo Тип. №	‡	↻
50	SOCL 90X60X50	0,55	1
75	SOCL 90X60X75	0,65	1
100	SOCL 90X60X100	0,73	1
150	SOCL 90X60X150	0,88	1
200	SOCL 90X60X200	1,00	1

↔	Typ. číslo Тип. №	‡	↻
250	SOCL 90X60X250	1,08	1
300	SOCL 90X60X300	1,18	1
400	SOCL 90X60X400	1,43	1
500	SOCL 90X60X500	1,90	1
600	SOCL 90X60X600	2,15	1

V nabídce pouze oblouk o výšce 60 mm
- zaklapávací systém pro kabelové žlaby KZ 60, KZI 60
- využitelná také pro kabelové lávky KL 60
- otvor umožňující zvláštní uzamykání pomocí SV 6x10
- otvory pro usazení víka

V предложении имеется только футорка высотой 60 мм
- система защелкивания для кабельных полок KZ 60, KZI 60
- может использоваться также для кабельной лестницы KL 60
- отверстие позволяет специальное закрытие с помощью SV 6x10
- отверстия для установки крышки

PŘÍSLUŠENSTVÍ | ПРИНАДЛЕЖНОСТИ

Povrchová úprava Поверхностное покрытие	Na vyžádání По заказу									
S	F / E									

Šířka Ширина	50	75	100	150	200	250	300	400	500	600
A	56	84	106	156	206	256	306	406	506	606
B	256	281	306	356	406	456	506	606	706	806

VSO 90



Víko | Крышка

↔	Typ. číslo Тип. №	‡	⊂
50	VSO 90X50	0,15	1
75	VSO 90X75	0,18	1
100	VSO 90X100	0,25	1
150	VSO 90X150	0,36	1
200	VSO 90X200	0,51	1

↔	Typ. číslo Тип. №	‡	⊂
250	VSO 90X250	0,60	1
300	VSO 90X300	0,73	1
400	VSO 90X400	1,02	1
500	VSO 90X500	1,05	1
600	VSO 90X600	1,43	1

KO 90



Oblouk klesající 90° | Вертикальный изгиб 90° опускающийся

↔	Typ. číslo Тип. №	‡	⊂
50	KO 90XhX50	0,55	1
75	KO 90XhX75	0,63	1
100	KO 90XhX100	0,65	1
150	KO 90XhX150	0,78	1
200	KO 90XhX200	0,85	1

↔	Typ. číslo Тип. №	‡	⊂
250	KO 90XhX250	0,95	1
300	KO 90XhX300	1,08	1
400	KO 90XhX400	1,33	1
500	KO 90XhX500	1,43	1
600	KO 90XhX600	1,60	1

Při objednávání vždy dosadte za „h“ výšku. Např.: KO 90X60X100 pro klesající oblouk o výšce 60 mm. Hmotnost, výkres a obsah balení platí pro výšku 60 mm.
K upevnění pomocí S 6X10 nebo SV 6X10.

При оформлении заказа всегда на место „h“ подставьте высоту. Např.: KO 90X60X100 для опускающегося переходника высотой 60 мм. Вес, чертеж и содержание упаковки действительны для высоты 60 мм.
Для крепления при помощи S 6X10 или SV 6X10.

KOCL



Oblouk klesající 90° zaklapávací | Вертикальный изгиб 90° опускающийся закрывающаяся

↔	Typ. číslo Тип. №	‡	⊂
50	KOCL 90X60X50	0,55	1
75	KOCL 90X60X75	0,63	1
100	KOCL 90X60X100	0,65	1
150	KOCL 90X60X150	0,78	1
200	KOCL 90X60X200	0,85	1

↔	Typ. číslo Тип. №	‡	⊂
250	KOCL 90X60X250	0,95	1
300	KOCL 90X60X300	1,08	1
400	KOCL 90X60X400	1,33	1
500	KOCL 90X60X500	1,43	1
600	KOCL 90X60X600	1,60	1

V nabídce pouze oblouk o výšce 60 mm
- zaklapávací systém pro kabelové žlaby KZ 60, KZI 60
- využitelná také pro kabelové lávky KL 60
- otvor umožňující zvláštní uzamykání pomocí SV 6x10
- otvory pro usazení víka

V předložení имеется только футорка высотой 60 мм
- система защелкивания для кабельных полок KZ 60, KZI 60
- может использоваться также для кабельной лестницы KL 60
- отверстие позволяет специальное закрывание с помощью SV 6x10
- отверстия для установки крышки

VKO 90



Víko | Крышка

↔	Typ. číslo Тип. №	‡	⊂
50	VKO 90XhX50	0,15	1
75	VKO 90XhX75	0,22	1
100	VKO 90XhX100	0,32	1
150	VKO 90XhX150	0,48	1
200	VKO 90XhX200	0,63	1

↔	Typ. číslo Тип. №	‡	⊂
250	VKO 90XhX250	0,68	1
300	VKO 90XhX300	0,96	1
400	VKO 90XhX400	1,27	1
500	VKO 90XhX500	1,40	1
600	VKO 90XhX600	1,74	1

Při objednávání vždy dosadte za „h“ výšku. Např.: VKO 90X60X100 pro víko klesajícího oblouku o výšce 60 mm. Hmotnost, výkres a obsah balení platí pro výšku 60 mm.

При оформлении заказа всегда на место „h“ подставьте высоту. Např.: VKO 90X60X100 для крышки опускающегося переходника высотой 60 мм. Вес, чертеж и содержание упаковки действительны для высоты 60 мм.

PŘÍSLUŠENSTVÍ | ПРИНАДЛЕЖНОСТИ

Poloměr Радиус	Povrchová úprava Поверхностное покрытие	Na vyžádání По заказу
100 mm	S	F / E

Šířka Ширина	50	75	100	150	200	250	300	400	500	600
A	458	483	508	558	608	658	708	808	908	1008

OH

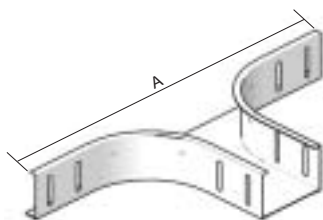

Odbočka horizontální | Ответвление горизонтальное

↔	Typ. číslo Тип. №	‡	⊕
50	OH hX50	0,70	1
75	OH hX75	0,73	1
100	OH hX100	0,80	1
150	OH hX150	0,83	1
200	OH hX200	0,93	1

↔	Typ. číslo Тип. №	‡	⊕
250	OH hX250	1,03	1
300	OH hX300	1,05	1
400	OH hX400	1,25	1
500	OH hX500	1,65	1
600	OH hX600	1,90	1

Při objednávání vždy dosadte za „h“ výšku. Např.: OH 60X100 pro hor. odbočku o výšce 60 mm. Hmotnost, výkres a obsah balení platí pro výšku 60 mm. K upevnění pomocí S 6X10 nebo SV 6X10.

При оформлении заказа всегда на место „h“ подставьте высоту. Напр.: OH 60X100 для горизонтального ответвления высотой 60 мм. Вес, чертеж и содержание упаковки действительны для высоты 60 мм. Для крепления при помощи S 6X10 или SV 6X10.

T

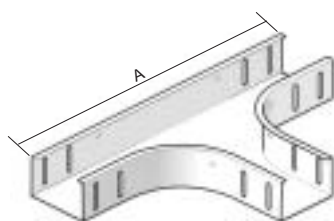

Odbočka horizontální T | Ответвление T-образное горизонтальное

↔	Typ. číslo Тип. №	‡	⊕
50	T hX50	1,15	1
75	T hX75	1,30	1
100	T hX100	1,45	1
150	T hX150	1,85	1
200	T hX200	2,10	1

↔	Typ. číslo Тип. №	‡	⊕
250	T hX250	2,60	1
300	T hX300	2,95	1
400	T hX400	3,90	1
500	T hX500	6,80	1
600	T hX600	8,10	1

Při objednávání vždy dosadte za „h“ výšku. Např.: T 60X100 pro díl T o výšce 60 mm. Hmotnost, výkres a obsah balení platí pro výšku 60 mm. K upevnění pomocí S 6X10 nebo SV 6X10.

При оформлении заказа всегда на место „h“ подставьте высоту. Напр.: T 60X100 для T-образной части высотой 60 мм. Вес, чертеж и содержание упаковки действительны для высоты 60 мм. Для крепления при помощи S 6X10 или SV 6X10.

KR

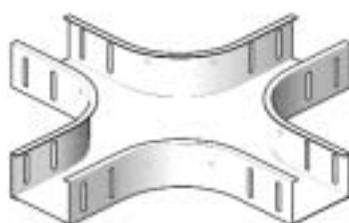

Křížení | Крестовина

↔	Typ. číslo Тип. №	‡	⊕
50	KR hX50	1,42	1
75	KR hX75	1,72	1
100	KR hX100	1,80	1
150	KR hX150	2,32	1
200	KR hX200	2,62	1

↔	Typ. číslo Тип. №	‡	⊕
250	KR hX250	3,00	1
300	KR hX300	3,76	1
400	KR hX400	4,85	1
500	KR hX500	5,56	1
600	KR hX600	6,40	1

Při objednávání vždy dosadte za „h“ výšku. Např.: KR 60X100 pro křížení o výšce 60 mm. Hmotnost, výkres a obsah balení platí pro výšku 60 mm. K upevnění pomocí S 6X10 nebo SV 6X10.

При оформлении заказа всегда на место „h“ подставьте высоту. Напр.: KR 60X100 крестовины высотой 60 мм. Вес, чертеж и содержание упаковки действительны для высоты 60 мм. Для крепления при помощи S 6X10 или SV 6X10.

PŘÍSLUŠENSTVÍ | ПРИНАДЛЕЖНОСТИ

Povrchová úprava Поверхностное покрытие	Na vyžádání По заказу
S	F / E

VOH



Víko | Крышка

↔	Typ. číslo Тип. №	‡	∪
50	VOH 50	0,20	1
75	VOH 75	0,22	1
100	VOH 100	0,24	1
150	VOH 150	0,36	1
200	VOH 200	0,40	1

↔	Typ. číslo Тип. №	‡	∪
250	VOH 250	0,55	1
300	VOH 300	0,68	1
400	VOH 400	0,75	1
500	VOH 500	0,98	1
600	VOH 600	1,13	1

VT



Víko | Крышка

↔	Typ. číslo Тип. №	‡	∪
50	VT 50	0,35	1
75	VT 75	0,48	1
100	VT 100	0,62	1
150	VT 150	0,91	1
200	VT 200	1,27	1

↔	Typ. číslo Тип. №	‡	∪
250	VT 250	1,78	1
300	VT 300	2,16	1
400	VT 400	2,95	1
500	VT 500	5,50	1
600	VT 600	7,20	1

VKR



Víko | Крышка

↔	Typ. číslo Тип. №	‡	∪
50	VKR 50	0,45	1
75	VKR 75	0,70	1
100	VKR 100	0,77	1
150	VKR 150	1,16	1
200	VKR 200	1,59	1

↔	Typ. číslo Тип. №	‡	∪
250	VKR 250	2,02	1
300	VKR 300	2,48	1
400	VKR 400	5,00	1
500	VKR 500	6,70	1
600	VKR 600	8,30	1

UP

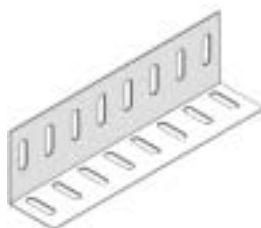

Úhelník rodrěný | Соединитель угловой

↔	Typ. číslo Тип. №	‡	∪
35	UP 35	0,08	24
60-85	UP 60X85	0,17	24

↔	Typ. číslo Тип. №	‡	∪
110	UP 110	0,24	24

Pro zvýšení stability kabelového žlabu. Upevňovací sadu je nutné objednat zvlášť. Tloušťka 1,25 mm.

Для увеличения прочности канала кабельного. Крепежный комплект заказывается отдельно. Толщина 1,25 мм.

SU

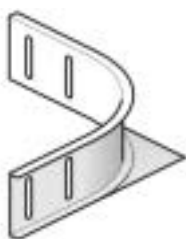

Spojka univerzální | Соединитель универсальный

↔	Typ. číslo Тип. №	‡	∪
35	SU 35	0,34	1
60	SU 60	0,45	1

↔	Typ. číslo Тип. №	‡	∪
85	SU 85	0,75	1
110	SU 110	0,90	1

Upevňovací sadu je nutné objednat zvlášť.

Крепежный комплект заказывается отдельно.

PŘÍSLUŠENSTVÍ | ПРИНАДЛЕЖНОСТИ

Povrchová úprava Поверхностное покрытие	Na vyžádání По заказу
S	F / E

SK



Spojka kloubová | Соединитель шарнирный

↔	Typ. číslo Тип. №	‡	∪
35	SK 35	0,11	24
60	SK 60	0,13	24

Upevňovací sadu je nutné objednat zvlášť.

↔	Typ. číslo Тип. №	‡	∪
85	SK 85	0,34	24
110	SK 110	0,39	24

Крепежный комплект заказывается отдельно.

K

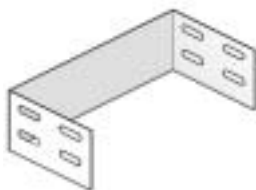

Koncovka | Заглушка торцевая

↔	Typ. číslo Тип. №	‡	∪
50	K hX50	0,09	1
75	K hX75	0,10	1
100	K hX100	0,11	1
150	K hX150	0,13	1
200	K hX200	0,15	1

Při objednávání vždy dosadte za „h“ výšku. Např.: K 60X100 pro koncovku o výšce 60 mm. Hmotnost, výkres a obsah balení platí pro výšku 60 mm. Upevňovací sadu je nutné objednat zvlášť.

↔	Typ. číslo Тип. №	‡	∪
250	K hX250	0,17	1
300	K hX300	0,18	1
400	K hX400	0,22	1
500	K hX500	0,36	1
600	K hX600	0,41	1

При оформлении заказа всегда на место „h“ подставьте высоту. Напр.: K 60X100 для концевой детали высотой 60 мм. Вес, чертеж и содержание упаковки действительны для высоты 60 мм.

Крепежный комплект заказывается отдельно.

SR

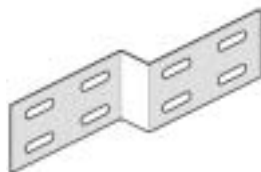

Spojka redukční | Соединитель редуционный

↔	Typ. číslo Тип. №	‡	∪
25	SR hX25	0,08	1
50	SR hX50	0,08	1
75	SR hX75	0,09	1
100	SR hX100	0,10	1
125	SR hX125	0,10	1
150	SR hX150	0,11	1

Při objednávání vždy dosadte za „h“ výšku. Např.: SR 60X100 pro koncovku o výšce 60 mm. Hmotnost, výkres a obsah balení platí pro výšku 60 mm. Upevňovací sadu je nutné objednat zvlášť.

↔	Typ. číslo Тип. №	‡	∪
200	SR hX200	0,12	1
250	SR hX250	0,14	1
300	SR hX300	0,18	1
350	SR hX350	0,18	1
400	SR hX400	0,21	1

При оформлении заказа всегда на место „h“ подставьте высоту. Напр.: SR 60X100 для концевой детали высотой 60 мм. Вес, чертеж и содержание упаковки действительны для высоты 60 мм.

Крепежный комплект заказывается отдельно.

Pokyny k montáži | Инструкции по монтажу

1 ks v balení | шт. в упак.

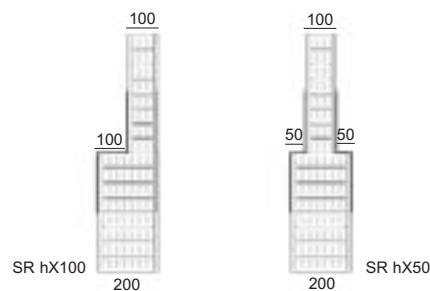

DV

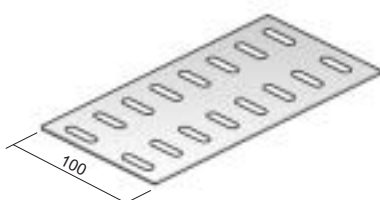

Deska výztužná | Планка жесткости соединительная

↔	Typ. číslo Тип. №	‡	∪
50	DV 50	0,08	1
75	DV 75	0,10	1
100	DV 100	0,10	1
150	DV 150	0,16	1
200	DV 200	0,18	1

Upevňovací sada S 6X10 nebo SV 6X10 je nutné objednat zvlášť.

↔	Typ. číslo Тип. №	‡	∪
250	DV 250	0,30	1
300	DV 300	0,37	1
400	DV 400	0,50	1
500	DV 500	0,52	1
600	DV 600	0,75	1

Крепежный комплект S 6X10 или SV 6X10 заказывается отдельно.

↔ šířka | ширина ‡ kg/ks | кг/шт ∪ kusů v balení | шт. в упаковке

PŘÍSLUŠENSTVÍ | ПРИНАДЛЕЖНОСТИ

Povrchová úprava Поверхностное покрытие	Na vyžádání По заказу
S	F / E

RV



Roh variabilní | Угол регулируемый

↔	Typ. číslo Тип. №	‡	⊘
50	RV hX50	0,30	1
75	RV hX75	0,35	1
100	RV hX100	0,40	1
150	RV hX150	0,50	1
200	RV hX200	0,70	1

Rohová deska je stavitelná od 90° do 180°. Při objednávání vždy dosadte za „h“ výšku. Např.: RV 60X100 pro roh stavitelný o výšce 60 mm. Hmotnost, výkres a obsah balení platí pro výšku 60 mm.

Upevňovací sadu je nutné objednat zvlášť.

↔	Typ. číslo Тип. №	‡	⊘
250	RV hX250	0,90	1
300	RV hX300	1,15	1
400	RV hX400	1,70	1
500	RV hX500	2,50	1
600	RV hX600	3,45	1

Угловая панель регулируется по величине угла от 90° до 180°. При оформлении заказа всегда на место „h“ подставьте высоту. Např.: RV 60X100 для регулируемого угла высотой 60 мм. Вес, чертеж и содержание упаковки действительны для высоты 60 мм.

Крепежный комплект заказывается отдельно.

SKD



Spojka kloubová dvojitá | Соединитель шарнирный вертикальный двойной

↔	Typ. číslo Тип. №	‡	⊘
50	SKD hX50	0,70	1
75	SKD hX75	0,75	1
100	SKD hX100	0,80	1
150	SKD hX150	0,90	1
200	SKD hX200	0,95	1

Při objednávání vždy dosadte za „h“ výšku. Např.: SKD 60X100 pro spojku o výšce 60 mm. Hmotnost, výkres a obsah balení platí pro výšku 60 mm.

Upevňovací sadu je nutné objednat zvlášť.

↔	Typ. číslo Тип. №	‡	⊘
250	SKD hX250	1,05	1
300	SKD hX300	1,15	1
400	SKD hX400	1,35	1
500	SKD hX500	1,75	1
600	SKD hX600	2,05	1

При оформлении заказа всегда на место „h“ подставьте высоту. Např.: SKD 60X100 для соединения высотой 60 мм. Вес, чертеж и содержание упаковки действительны для высоты 60 мм.

Крепежный комплект заказывается отдельно.

Princip montáže | Принцип монтажа

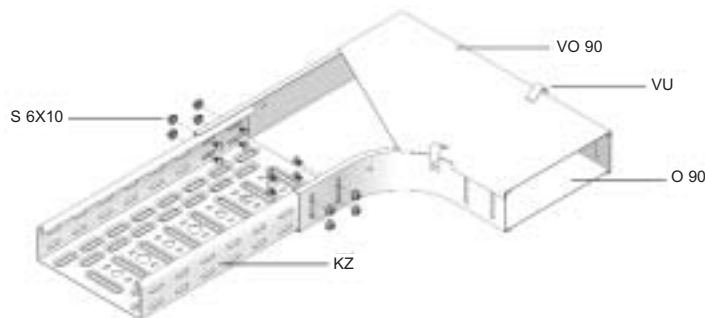

MONTÁŽNÍ DESKA | МОНТАЖНАЯ ПАНЕЛЬ

MDP

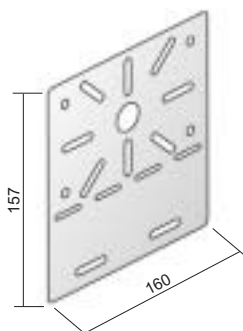

Povrchová úprava Поверхностное покрытие	Na vyžádání По заказу
S	F / E

Montážní deska | Монтажная панель

Typ. číslo Тип. №	‡	⊘
MDP	0,20	50

Pro upevnění rozvodných krabic. Upevňovací sadu „S 6X10“ nebo „SV 6X10“ je nutné objednat zvlášť.

Для крепления соединительных и распределительных коробок. Крепежный комплект „S 6X10“ или „SV 6X10“ заказывается отдельно.

MONTÁŽNÍ DESKA | МОНТАЖНАЯ ПАНЕЛЬ

Povrchová úprava Поверхностное покрытие	Na vyžádání По заказу
S	F / E

MDS

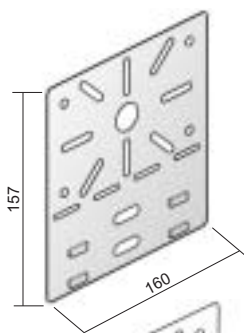

Montážní deska | Монтажная панель

Typ. číslo Тип. №	‡	⊘
MDS	0,18	50

Pro upevnění rozvodných krabic. K nasunutí na bok kabelového žlabu; bezpečně se upevňuje pomocí svorek „KSV“. Svorky je nutné objednat zvlášť.

Для крепления соединительных и распределительных коробок. Надевается на боковую сторону короба кабельного; надежно крепится при помощи зажимов „KSV“. Зажимы заказываются отдельно.

MDV

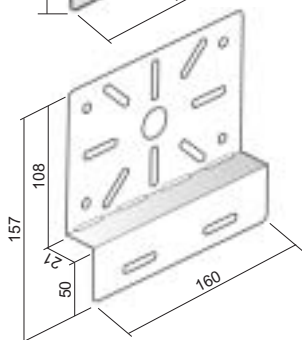

Montážní deska | Монтажная панель

Typ. číslo Тип. №	‡	⊘
MDV	0,18	50

Upevňovací sadu „S 6X10“ nebo „SV 6X10“ je nutné objednat zvlášť. Pro snadné upevňování rozvodných krabic uvnitř kabelového žlabu.

Крепежный комплект „S 6X10“ или „SV 6X10“ заказывается отдельно. Для крепления соединительных и распределительных коробок внутри короба кабельного.

PRÍČKA | ПЕРЕГОРОДКА

Délka Длина	Povrchová úprava Поверхностное покрытие	Na vyžádání По заказу
3000 mm	S	F / E

P



Příčka | Разделитель

ř	Typ. číslo Тип. №	‡	⊘
35	P 35	0,33	150
60	P 60	0,51	120

Upevňovací sadu „S 6X10“ nebo „SV 6X10“ je nutné objednat zvlášť. Množství: 1 na metr.

ř	Typ. číslo Тип. №	‡	⊘
85	P 85	0,68	60
110	P 110	0,82	3

Крепежный комплект „S 6X10“ или „SV 6X10“ заказывается отдельно. Количество: 1 на метр.

PS

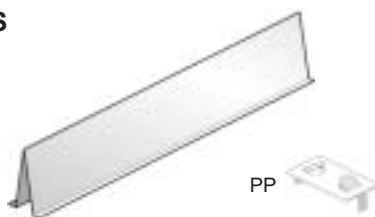

Příčka se svorkami | Перегородка

ř	Typ. číslo Тип. №	‡	⊘
60	PS 60	0,44	3

K snadné upevňování svorkami „PP“: 4 kusy na délku. Svorky je nutné objednat zvlášť. K dispozici pouze v povrchovém provedení S.

Typ. číslo Тип. №	‡	⊘
K upevnění svorkami PP Для крепления при помощи зажимов PP	0,90	3

Для крепления при помощи зажимов „PP“: 4 штуки на длину. Зажимы заказываются отдельно. Производятся только в варианте исполнения с покрытием S.

PV



Příčka vestavěná | Перегородка встроенная

ř	Typ. číslo Тип. №	‡	⊘
60	PV 60	0,52	3
85	PV 85	0,67	3

Tato příčka je bodově přivařena na kabelovém žlabu podle vašich specifikací, pouze pro typ „KZN“. Při objednávání musí být uveden dělicí poměr.

ř	Typ. číslo Тип. №	‡	⊘
110	PV 110	0,90	3

Данная перегородка соразмерна кабельному желобу согласно вашим спецификациям, только для типа „KZN“. В заказе должно быть указано соотношение деления кабеля.

VNITŘNÍ VYUŽITELNÝ PRŮŘEZ KANÁLŮ | ВНУТРЕННЕЕ УПОТРЕБЛЯЕМОЕ СЕЧЕНИЕ КАНАЛА

Viz. tabulka na straně 2 - 9.

См. таблицу на странице 2 - 9.

