



F200 AC	F200 A	F200 AC AP-R	F200 A AP-R	F200 AC S	F200 A S
IEC/EN 61008, UL 1053 a					
AC	A	AC	A	AC	A
2P, 4P (для 125 A - только 4P)					
16, 25, 40, 63, 80, 100, 125		25, 40, 63	25, 40, 63, 80, 100, 125	40, 63	40, 63, 80, 100, 125
230/400 - 240/415 480Y/277 (до 63 A) 500					
254 (440 для 125 A); 440 для F 200 с лев. нейтр. 277 (до 63 A); 480 для F 200 с лев. нейтр. 110 (185 для 125 A) 50...60					
10 (для 125 A предохранитель gL 125 A)					
1 (1,25 для 125 A) 6 2.5					
III, возможности разъединителя					
250		3000		5000	
синий, пломбируется в положении ВКЛ.-ОТКЛ.					
да					
10000 (2000 для 125 A) 20000 (5000 для 125 A)					
IP4X IP2X					
28 циклов при 55/95...100 23/83 - 40/93 - 55/20 25/95 - 40/95					
-25...+55 (-25...+40 для 125 A) -35...+70 (до 63 A) -40...+70					
цилиндрическая 2-направленная клемма с защитой от неправильного монтажа, стойкая к ударному воздействию (для In > 63 A - винтовая) 25/25 (35/35, для In > 63 A - только 1 зажим) 18-4 (до 63 A) 10/10 (для In < 63 A) 18-8 (до 63 A) 2.8 (4.8 для In > 63 A; 3 для In = 125 A) 25 (до 63 A) N 2 Pozidriv					
на DIN-рейку EN 60715 (35 мм) посредством системы быстрого крепления сверху и снизу без инструментов, только снизу (для аппаратов с In < 125 A)					
85 x 69 x 35 85 x 69 x 70 (85 x 69.5 x 72 для 125 A) 200 350 (380 для In = 80 и 100 A, 460 для In = 125A)					
да (In < 125 A) да нет да (In < 125 A)					

AC

F 200 и FH 200 типа AC

Назначение: защита от переменного синусоидального тока утечки на землю, защита при косвенном прикосновении и дополнительная защита при прямом ($I_{\Delta n}=30$ mA) прикосновении; отключение электропитания цепей с резистивными и индуктивными нагрузками.

Применение: жилые помещения, коммерческие и промышленные объекты.

Соответствие стандартам: IEC/EN 61008

Маркировка: согласно EN 61008

3



2CSF40/050F0001

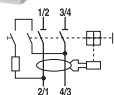

2CSF40/05F0001

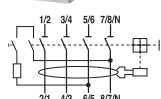

Примечание: у ВДТ серии FH200 рабочий рычаг черного цвета

Кол-во полюсов	Номинальный дифф. ток $I_{\Delta n}$ mA	Номинальный ток I_n A	Информация для заказа		Bbn 8012542	Масса 1 шт. кг	Упаковка шт.	
			Тип	Код заказа				
2	10	16	F202 AC-16/0.01	2CSF202001R0160	779902	0.225	1/6	
		30	25	F202 AC-25/0.03	2CSF202001R1250	780007	0.225	1/6
			40	F202 AC-40/0.03	2CSF202001R1400	780106	0.225	1/6
			63	F202 AC-63/0.03	2CSF202001R1630	780205	0.225	1/6
			80	F202 AC-80/0.03	2CSF202001R1800	914204	0.225	1/6
			100	F202 AC-100/0.03	2CSF202001R1900	914303	0.225	1/6
	100	25	F202 AC-25/0.1	2CSF202001R2250	780304	0.225	1/6	
		40	F202 AC-40/0.1	2CSF202001R2400	780403	0.225	1/6	
		63	F202 AC-63/0.1	2CSF202001R2630	780502	0.225	1/6	
		80	F202 AC-80/0.1	2CSF202001R2800	914402	0.225	1/6	
		100	F202 AC-100/0.1	2CSF202001R2900	914501	0.225	1/6	
		300	25	F202 AC-25/0.3	2CSF202001R3250	780601	0.225	1/6
	40		F202 AC-40/0.3	2CSF202001R3400	780700	0.225	1/6	
	63		F202 AC-63/0.3	2CSF202001R3630	780809	0.225	1/6	
	80		F202 AC-80/0.3	2CSF202001R3800	914600	0.225	1/6	
	100		F202 AC-100/0.3	2CSF202001R3900	914709	0.225	1/6	
	500		25	F202 AC-25/0.5	2CSF202001R4250	780908	0.225	1/6
		40	F202 AC-40/0.5	2CSF202001R4400	781004	0.225	1/6	
63		F202 AC-63/0.5	2CSF202001R4630	781103	0.225	1/6		
80		F202 AC-80/0.5	2CSF202001R4800	914808	0.225	1/6		
100		F202 AC-100/0.5	2CSF202001R4900	914907	0.225	1/6		
4		30	25	F204 AC-25/0.03	2CSF204001R1250	781202	0.375	1/3
	40		F204 AC-40/0.03	2CSF204001R1400	781301	0.375	1/3	
	63		F204 AC-63/0.03	2CSF204001R1630	781400	0.375	1/3	
	80		F204 AC-80/0.03	2CSF204001R1800	916604	0.405	1/3	
	100		F204 AC-100/0.03	2CSF204001R1900	916703	0.405	1/3	
	125		F204 AC-125/0.03	2CSF204001R1950	941507	0.500	1/3	
	100	25	F204 AC-25/0.1	2CSF204001R2250	781509	0.375	1/3	
		40	F204 AC-40/0.1	2CSF204001R2400	781608	0.375	1/3	
		63	F204 AC-63/0.1	2CSF204001R2630	781707	0.375	1/3	
		80	F204 AC-80/0.1	2CSF204001R2800	916802	0.405	1/3	
		100	F204 AC-100/0.1	2CSF204001R2900	916901	0.405	1/3	
		125	F204 AC-125/0.1	2CSF204001R2950	941606	0.500	1/3	
	300	25	F204 AC-25/0.3	2CSF204001R3250	781806	0.375	1/3	
		40	F204 AC-40/0.3	2CSF204001R3400	781905	0.375	1/3	
		63	F204 AC-63/0.3	2CSF204001R3630	782001	0.375	1/3	
		80	F204 AC-80/0.3	2CSF204001R3800	917007	0.405	1/3	
		100	F204 AC-100/0.3	2CSF204001R3900	917106	0.405	1/3	
		125	F204 AC-125/0.3	2CSF204001R3950	941705	0.500	1/3	
	500	25	F204 AC-25/0.5	2CSF204001R4250	782100	0.375	1/3	
		40	F204 AC-40/0.5	2CSF204001R4400	782209	0.375	1/3	
		63	F204 AC-63/0.5	2CSF204001R4630	782308	0.375	1/3	
		80	F204 AC-80/0.5	2CSF204001R4800	917205	0.405	1/3	
		100	F204 AC-100/0.5	2CSF204001R4900	917304	0.405	1/3	
		125	F204 AC-125/0.5	2CSF204001R4950	941804	0.500	1/3	
2	30	25	FH202 AC-25/0.03	2CSF202004R1250	893608	0.225	1/6	
		40	FH202 AC-40/0.03	2CSF202004R1400	893707	0.225	1/6	
		63	FH202 AC-63/0.03	2CSF202004R1630	892007	0.200	1/6	
		80	FH202 AC-80/0.03	2CSF202004R1800	893905	0.375	1/3	
4	30	25	FH204 AC-25/0.03	2CSF204004R1250	893905	0.375	1/3	
		40	FH204 AC-40/0.03	2CSF204004R1400	894001	0.375	1/3	
		63	FH204 AC-63/0.03	2CSF204004R1630	892304	0.350	1/3	

A



2CSF40050R0001

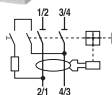

2CSF40051R0001

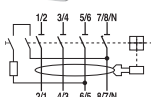

F 200 типа А

Назначение: защита от переменного синусоидального и пульсирующего постоянного тока утечки на землю, защита при косвенном прикосновении и дополнительная защита при прямом ($I_{\Delta n}=30$ mA) прикосновении, отключение электропитания цепей с резистивными и индуктивными нагрузками.

Применение: жилые помещения, коммерческие и промышленные объекты.

Соответствие стандартам: IEC/EN 61008

Маркировка: согласно EN 61008

Кол-во полюсов	Номинальный дифф. ток $I_{\Delta n}$ mA	Номинальный ток I_n A	Информация для заказа		Bbn 8012542 EAN	Масса 1 шт. кг	Упаковка шт.		
			Тип	Код заказа					
2	10	16	F202 A-16/0.01	2CSF202101R0160	782407	0.225	1/6		
		30	25	F202 A-25/0.03	2CSF202101R1250	782506	0.225	1/6	
			40	F202 A-40/0.03	2CSF202101R1400	782605	0.225	1/6	
			63	F202 A-63/0.03	2CSF202101R1630	782704	0.225	1/6	
			80	F202 A-80/0.03	2CSF202101R1800	915201	0.225	1/6	
			100	F202 A-100/0.03	2CSF202101R1900	915300	0.225	1/6	
	100	25	40	F202 A-40/0.1	2CSF202101R2400	787006	0.225	1/6	
			63	F202 A-63/0.1	2CSF202101R2630	787105	0.225	1/6	
			80	F202 A-80/0.1	2CSF202101R2800	915409	0.225	1/6	
			100	F202 A-100/0.1	2CSF202101R2900	915508	0.225	1/6	
			300	25	F202 A-25/0.3	2CSF202101R3250	782803	0.225	1/6
				40	F202 A-40/0.3	2CSF202101R3400	782902	0.225	1/6
		63		F202 A-63/0.3	2CSF202101R3630	783008	0.225	1/6	
		80		F202 A-80/0.3	2CSF202101R3800	915607	0.225	1/6	
		100		F202 A-100/0.3	2CSF202101R3900	915706	0.225	1/6	
		500		25	F202 A-25/0.5	2CSF202101R4250	783107	0.225	1/6
			40	F202 A-40/0.5	2CSF202101R4400	783206	0.225	1/6	
			63	F202 A-63/0.5	2CSF202101R4630	783305	0.225	1/6	
80	F202 A-80/0.5		2CSF202101R4800	915805	0.225	1/6			
100	F202 A-100/0.5		2CSF202101R4900	915904	0.225	1/6			
4	30		25	F204 A-25/0.03	2CSF204101R1250	783404	0.375	1/3	
		40	F204 A-40/0.03	2CSF204101R1400	783503	0.375	1/3		
		63	F204 A-63/0.03	2CSF204101R1630	783602	0.375	1/3		
		80	F204 A-80/0.03	2CSF204101R1800	917809	0.405	1/3		
		100	F204 A-100/0.03	2CSF204101R1900	917908	0.405	1/3		
		125	F204 A-125/0.03	2CSF204101R1950	941903	0.500	1/3		
	100	25	40	F204 A-25/0.1	2CSF204101R2250	787204	0.375	1/3	
			63	F204 A-63/0.1	2CSF204101R2630	787402	0.375	1/3	
			80	F204 A-80/0.1	2CSF204101R2800	918004	0.405	1/3	
			100	F204 A-100/0.1	2CSF204101R2900	918103	0.405	1/3	
			125	F204 A-125/0.1	2CSF204101R2950	942009	0.500	1/3	
			300	25	F204 A-25/0.3	2CSF204101R3250	783701	0.375	1/3
		40		F204 A-40/0.3	2CSF204101R3400	783800	0.375	1/3	
		63		F204 A-63/0.3	2CSF204101R3630	783909	0.375	1/3	
		80		F204 A-80/0.3	2CSF204101R3800	918202	0.405	1/3	
		100		F204 A-100/0.3	2CSF204101R3900	918301	0.405	1/3	
		125		F204 A-125/0.3	2CSF204101R3950	942108	0.500	1/3	
		500	25	40	F204 A-25/0.5	2CSF204101R4250	784005	0.375	1/3
	63			F204 A-63/0.5	2CSF204101R4630	784203	0.375	1/3	
	80			F204 A-80/0.5	2CSF204101R4800	918400	0.405	1/3	
	100			F204 A-100/0.5	2CSF204101R4900	918509	0.405	1/3	
	125			F204 A-125/0.5	2CSF204101R4950	942207	0.500	1/3	

3

AC



2CSF4005FR001

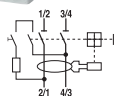

2CSF4005FR001

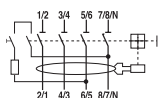

F 200 AP-R типа AC

Назначение: защита от переменного синусоидального тока утечки на землю, защита при косвенном прикосновении и дополнительная защита при прямом ($I_{\Delta n}=30$ mA) прикосновении; отключение электропитания цепей с резистивными и индуктивными нагрузками. Благодаря устойчивости к ложным срабатываниям они оптимально сочетают выполнение функций защиты с обеспечением непрерывной работы электроустановки.

Применение: жилые помещения, коммерческие и промышленные объекты.

Соответствие стандартам: IEC/EN 61008

Устойчивость к скачкам тока (синусоида 8/20)=3000 A

Маркировка: согласно EN 61008

Кол-во полюсов	Номинальный дифф. ток $I_{\Delta n}$ mA	Номинальный ток I_n A	Информация для заказа		Bbn 8012542	Масса 1 шт.	Упаковка
			Тип	Код заказа			
2	30	25	F202 AC-25/0.03 AP-R	2CSF202301R1250	785705	0.225	1/6
		40	F202 AC-40/0.03 AP-R	2CSF202301R1400	823704	0.225	1/6
		63	F202 AC-63/0.03 AP-R	2CSF202301R1630	785804	0.225	1/6

4	30	25	F204 AC-25/0.03 AP-R	2CSF204301R1250	785903	0.375	1/3
		40	F204 AC-40/0.03 AP-R	2CSF204301R1400	823803	0.375	1/3
		63	F204 AC-63/0.03 AP-R	2CSF204301R1630	786009	0.375	1/3

A



2CSC40050F0001

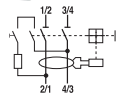

2CSC40051F0001

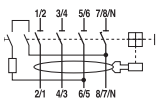

F 200 AP-R типа A

Назначение: защита от переменного синусоидального и пульсирующего постоянного тока утечки на землю, защита при косвенном прикосновении и дополнительная защита при прямом ($I_{\Delta n}=30 \text{ mA}$) прикосновении; отключение электропитания цепей с резистивными и индуктивными нагрузками. Благодаря устойчивости к ложным срабатываниям они оптимально сочетают выполнение функций защиты с обеспечением непрерывной работы электроустановки.

Применение: жилые помещения, коммерческие и промышленные объекты.

Соответствие стандартам: IEC/EN 61008

Устойчивость к скачкам тока (синусоида 8/20)=3000 A

Маркировка: согласно EN 61008

Кол-во полюсов	Номинальный дифф. ток $I_{\Delta n}$ mA	Номинальный ток I_n A	Информация для заказа		Bbn 8012542	Масса 1 шт. кг	Упаковка шт.
			Тип	Код заказа	EAN		
2	30	25	F202 A-25/0.03 AP-R	2CSF202401R1250	785101	0.225	1/6
		40	F202 A-40/0.03 AP-R	2CSF202401R1400	785200	0.225	1/6
		63	F202 A-63/0.03 AP-R	2CSF202401R1630	785309	0.225	1/6
		80	F202 A-80/0.03 AP-R	2CSF202401R1800	916406	0.225	1/6
		100	F202 A-100/0.03 AP-R	2CSF202401R1900	916505	0.225	1/6

4	30	25	F204 A-25/0.03 AP-R	2CSF204401R1250	785408	0.375	1/3
		40	F204 A-40/0.03 AP-R	2CSF204401R1400	785507	0.375	1/3
		63	F204 A-63/0.03 AP-R	2CSF204401R1630	785606	0.375	1/3
		80	F204 A-80/0.03 AP-R	2CSF204401R1800	919407	0.405	1/3
		100	F204 A-100/0.03 AP-R	2CSF204401R1900	919506	0.405	1/3
		125	F204 A-125/0.03 AP-R	2CSF204401R1950	967903	0.500	1/3

3

AC



2CSF202901R2400

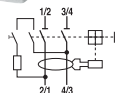

2CSF204901R2400

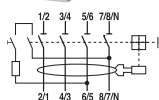

F 200 типа AC, селективные

Назначение: защита от переменного синусоидального тока утечки на землю с преднамеренной задержкой срабатывания, позволяющей сначала сработать устройствам защиты, расположенными далее в цепи (более подробная информация о селективности приведена в техническом описании), защита при косвенном прикосновении, отключение электропитания цепей с резистивными и индуктивными нагрузками.

Применение: коммерческие и промышленные объекты.

Соответствие стандартам: IEC/EN 61008

Устойчивость к скачкам тока (синусоида 8/20)=5000 A

Маркировка: согласно EN 61008

Кол-во полюсов	Номинальный дифф. ток $I_{\Delta n}$ mA	Номинальный ток I_n A	Информация для заказа		Bbn 8012542 EAN	Масса 1 шт. кг	Упаковка шт.
			Тип	Код заказа			
2	100	40	F202 AC S-40/0.1	2CSF202901R2400	821304	0.225	1/6
		63	F202 AC S-63/0.1	2CSF202901R2630	821403	0.225	1/6
	300	40	F202 AC S-40/0.3	2CSF202901R3400	821502	0.225	1/6
		63	F202 AC S-63/0.3	2CSF202901R3630	821601	0.225	1/6
	500	40	F202 AC S-40/0.5	2CSF202901R4400	821700	0.225	1/6
		63	F202 AC S-63/0.5	2CSF202901R4630	821809	0.225	1/6
1000	40	F202 AC S-40/1	2CSF202901R5400	821908	0.225	1/6	
	63	F202 AC S-63/1	2CSF202901R5630	822004	0.225	1/6	

4	100	40	F204 AC S-40/0.1	2CSF204901R2400	822103	0.375	1/3
		63	F204 AC S-63/0.1	2CSF204901R2630	822202	0.375	1/3
	300	40	F204 AC S-40/0.3	2CSF204901R3400	822301	0.375	1/3
		63	F204 AC S-63/0.3	2CSF204901R3630	822400	0.375	1/3
	500	40	F204 AC S-40/0.5	2CSF204901R4400	822509	0.375	1/3
		63	F204 AC S-63/0.5	2CSF204901R4630	822608	0.375	1/3
1000	40	F204 AC S-40/1	2CSF204901R5400	822707	0.375	1/3	
	63	F204 AC S-63/1	2CSF204901R5630	822806	0.375	1/3	

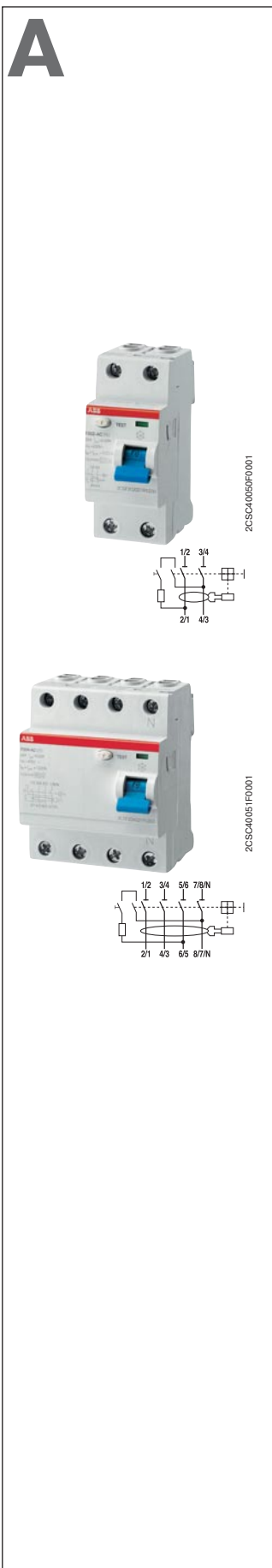

F 200 типа А, селективные

Назначение: защита от переменного синусоидального и постоянного пульсирующего тока утечки на землю с преднамеренной задержкой срабатывания, позволяющей сначала сработать устройствам защиты, расположенными далее в цепи (более подробная информация о селективности приведена в техническом описании), защита при косвенном прикосновении, отключение электропитания цепей с резистивными и индуктивными нагрузками.

Применение: коммерческие и промышленные объекты.

Соответствие стандартам: IEC/EN 61008

Устойчивость к скачкам тока (синусоида 8/20)=5000 А

Маркировка: согласно EN 61008

Кол-во полюсов	Номинальный дифф. ток I _{Δn} mA	Номинальный ток I _n A	Информация для заказа		Bbn 8012542	Масса 1 шт. кг	Упаковка шт.
			Тип	Код заказа			
2	100	40	F202 A S-40/0.1	2CSF202201R2400	822905	0.225	1/6
		63	F202 A S-63/0.1	2CSF202201R2630	823001	0.225	1/6
		100	F202 A S-100/0.1	2CSF202201R2900	916000	0.225	1/6
	300	40	F202 A S-40/0.3	2CSF202201R3400	784302	0.225	1/6
		63	F202 A S-63/0.3	2CSF202201R3630	784401	0.225	1/6
		100	F202 A S-100/0.3	2CSF202201R3900	916109	0.225	1/6
	500	40	F202 A S-40/0.5	2CSF202201R4400	784500	0.225	1/6
		63	F202 A S-63/0.5	2CSF202201R4630	784609	0.225	1/6
		100	F202 A S-100/0.5	2CSF202201R4900	916208	0.225	1/6
	1000	40	F202 A S-40/1	2CSF202201R5400	823100	0.225	1/6
		63	F202 A S-63/1	2CSF202201R5630	823209	0.225	1/6
		100	F202 A S-100/1	2CSF202201R5900	916307	0.225	1/6
4	100	40	F204 A S-40/0.1	2CSF204201R2400	823308	0.375	1/3
		63	F204 A S-63/0.1	2CSF204201R2630	823407	0.375	1/3
		100	F204 A S-100/0.1	2CSF204201R2900	919001	0.405	1/3
	300	40	F204 A S-40/0.3	2CSF204201R3400	784708	0.375	1/3
		63	F204 A S-63/0.3	2CSF204201R3630	784807	0.375	1/3
		100	F204 A S-100/0.3	2CSF204201R3900	919100	0.405	1/3
	500	125	F204 A S-125/0.3	2CSF204201R3950	968207	0.500	1/3
		40	F204 A S-40/0.5	2CSF204201R4400	784906	0.375	1/3
		63	F204 A S-63/0.5	2CSF204201R4630	785002	0.375	1/3
	1000	100	F204 A S-100/0.5	2CSF204201R4900	919209	0.405	1/3
		125	F204 A S-125/0.5	2CSF204201R4950	968405	0.500	1/3
		40	F204 A S-40/1	2CSF204201R5400	823506	0.375	1/3
	1000	63	F204 A S-63/1	2CSF204201R5630	823605	0.375	1/3
		100	F204 A S-100/1	2CSF204201R5900	919308	0.405	1/3

F 200, FH 200

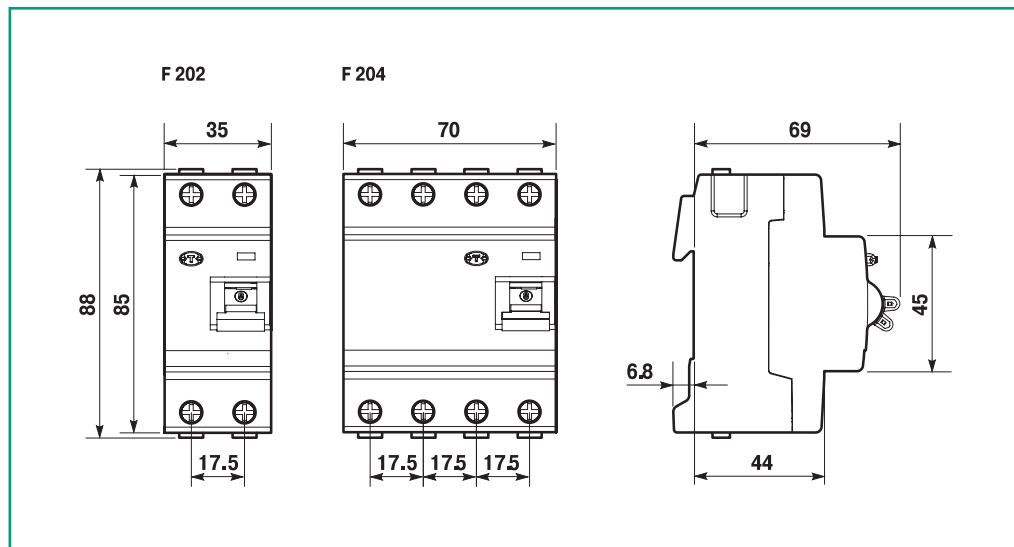

DDA 200



In=25-40 A

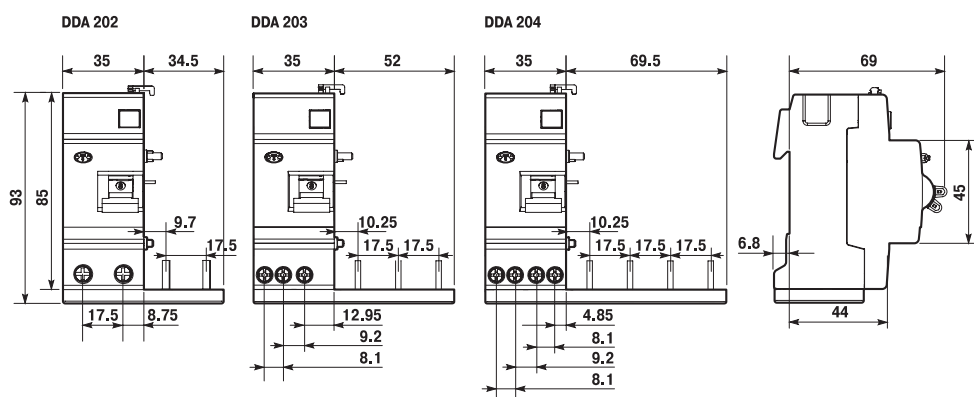

In=63 A

